



Sofa
Madison

Produktinformation



POLSTERAUFBAU

- KORPUS** : Verleimtes Massivholzgestell; Spannplatte E-1; Sperrholz; Karton;
- SITZ** : Wellen-Unterfederung; Var. 1 - SANDWICH (Schaum 35kg/m³ / Schaum HR 30kg/m³);
Var.2 - HR (Schaum HR 38kg/m³); Var. 3 -Taschenfederkern / Schaum HR 38kg/m³;
Diolenwattenabdeckung;
- RÜCKEN** : Silikon; Diolenwattenabdeckung;
- FÜßE** : Metallfüße; Holzfüße;

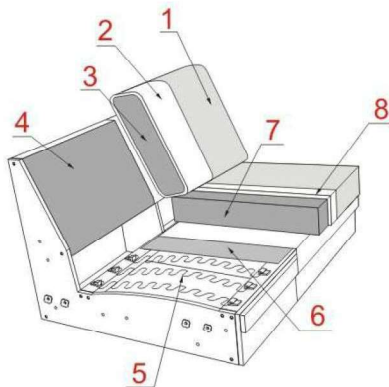

- 1 Bezug Ihrer Wahl
- 2 Diolenwattenabdeckung
- 3 Rückenkissen (Silikon)
- 4 Spannplatte
- 5 Wellen-Unterfederung
- 6 Polster
- 7 V1-SANDWICH; V2-HR;V3-TASCHENFEDERKERN
- 8 Diolenwattenabdeckung



klappbare Armlehne mit Rasterbeschlag, stufenweise Verstellung.



Sitzauszug: motorischer Sitzauszug. Der Sitz bei Typen mit dem Sitzauszug ist ca. 27 cm ausziehbar!



Kopfstütze variabel einsteckbar



Longchair mit Relaxfunktion (Wall Free)



Relaxfunktion



Sitztiefenverstellung motorisch (SAz m.Motor) beim Typ E1ABL / E1ABR



Produktinformation

Alle Elemente können nur in einer Farbe und in einem Stoff oder Leder gefertigt werden (uni Stoff)! Lederzuschnitte und Nahtausführungen können aus material- und verarbeitungstechnischen Gründen zusätzliche Teilungsnähte zur Lederverarbeitung aufweisen.

Art der Polsterung : Festgepolstert mit legerem Look; Leger: Weicher, lockerer Polsteraufbau bei dem eine modellbedingte oder gestalterisch gewünschte Wellenbildung der Bezüge sowie Sitzabdrücke warentypisch sind.

Hinweis: Das Modell kann aus Cordstoff gefertigt werden. Der Stoff wird ohne Rapport zugeschnitten. Eine Nichtübereinstimmung mit dem Muster ist kein Grund für eine Reklamation.

Sitzkomforten zur Wahl:

Var.1 - Sandwich als Standard

Var.2 - HR als Variante gegen Aufpreis

Var.3 - Taschenfederkern als Variante gegen Aufpreis

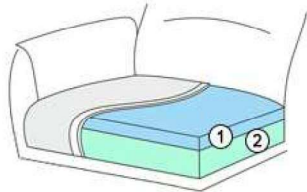

Sandwich

- ① Schaum HR 30kg/m³
- ② Schaum 35kg/m³

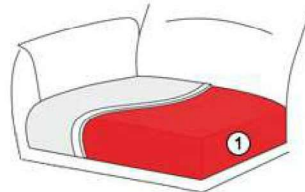

HR

- ① Schaum HR 38kg/m³

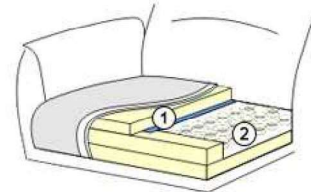

Taschenfederkern

- ① Schaum HR 38kg/m³
- ② Taschenfederkern

Sitzkomfort:

Konstruktionsbedingte Sitzhärteunterschiede lassen sich produktionstechnisch nicht vermeiden und stellen keinen Beanstandungsgrund dar.

Zwischen Elementen mit und ohne Funktion kann es Differenzen im Sitzkomfort geben. Dies ist warentypisch und stellt keinen Beanstandungspunkt dar.

Kombinationen mit unterschiedlichen Sitzausführungen sind nicht zu empfehlen.

Kontrastfaden

Dieses Modell ist in einigen Stoffen und Lederqualitäten auf Wunsch ohne Aufpreis mit farblich abgesetztem Kontrastfaden lieferbar (siehe bitte Stoff- u. Lederliste).

Festgelegte Kontrastfaden:

Naht - BRAUN

Naht - DUNKEL GRAU

Naht - HELL GRAU

Naht - HELL BEIGE

Bitte geben Sie immer die Kontrastfadenfarbe an, da sonst Ton in Ton geliefert wird.

Armlehnen-Varianten

F - fest als Variante im Preis

G - klappbar als Variante gegen Aufpreis

Die Maßen der Elementen sind inkl. Armlehne!



Bei der Bestellung bitte obligatorisch die Armlehnen-Type angeben!

Funktionen

Sitztiefenverstellung motorisch (SAz m.Motor)

Der Sitz bei den Typen mit dem motorischen Sitzauszug ist ca. 27 cm ausziehbar!

Sitzauszug motorisch - ist bei dem 2-Sitzer, 2,5-Sitzer und 3-Sitzer, je mit einer, zwei oder keiner Armlehne erhältlich.

Es wird empfohlen das Element mit Sitzauszug nur mit Eck-Elementen zu verbinden (E1ABL/R, LL/R, Sp.Kl.).

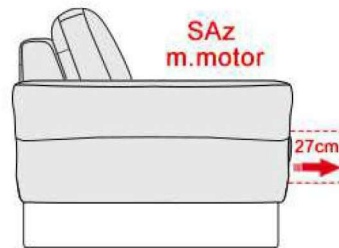

Relaxfunktion (Relax m.Motor)

Dieses Modell verfügt optional über eine Relaxfunktion mit Motor, indem sich der Rücken nach hinten legt und das Fußteil hoch kommt.

1-Sitzer Elemente fest wie 1 / 1,25 / 1,5 / 1,75 je mit einer oder keiner Armlehne (je nach Typenplan) können nicht miteinander kombiniert werden – diese dienen nur um die Zusammenstellung mit 1-Sitzer-Elementen mit Relaxfunktion zu bauen.

Standardmäßig werden die Sofas mit Relaxfunktionen zweiteilig geliefert, und die Sofas ohne Funktion einteilig, d.h. ein 2-, 2,5-, 3- oder 3,5-Sitzer-Sofa kann nicht aus 2 separaten festen 1-Sitzer Elementen gebaut werden. Wenn es so gewünscht wird, wird es als Sonderanfertigung gegen Aufpreis betrachtet. Bitte wenden Sie sich in diesem Fall an das Werk.

Um die Entspannungsfunktion besser zu nutzen empfiehlt der Hersteller bei den Elementen mit Relaxfunktion m.Motor immer die Kopfstütze mitzubestellen.



Longchair / Longchair (100) / Longchair XXL mit Relaxfunktion - hier legt sich der Rücken nach hinten und das Sitzteil kommt nach vorne (Wall Free).



Sitztiefenverstellung motorisch (SAz m.Motor) beim Typ E1ABL / E1ABR

Der Sitz bei dem Typ E1ABL / E1ABR mit dem motorischen Sitzauszug ist ca. 25 cm ausziehbar!



Achtung! Bei Typen mit motorischem Sitzauszug und motorischen Relaxfunktion empfiehlt der Hersteller den Motor der Funktion nicht länger als max. 2 Minuten im Gang zu halten, danach bitte min. 18 Minuten (Motor) pausieren. Bei Elementen mit Motoren besteht die Möglichkeit das Akku gegen Aufpreis zu bekommen. Wichtig! Typen mit zwei Motoren benötigen zwei Akku.

Niedriger Ladezustand wird durch ein integrierter Lautsprecher signalisiert.

Fuß-Varianten:

1. Holzfuß Buche lackiert (HF) als Standard
2. Holzfuß Eiche (HF Eiche geölt, HF Eiche bianco) als Variante im Preis erhältlich
3. Metallfuß (MF1 / MF2) als Variante: Farbe schwarz, chrom und gebürstet im Preis; **RAL-Farben gegen Aufpreis**
4. Metallrahme (MR1 / MR2) als Variante: **Farbe schwarz, chrom, gebürstet und RAL-Farben gegen Aufpreis**



Schwarz / Chrom /
Gebürstet / RAL
MR1 h-17cm
MR2 h-19cm



Schwarz / Chrom /
Gebürstet / RAL
MF1 h-17cm
MF2 h-19cm



HF1 h-17cm
HF2 h-19cm

Wichtig: Bei dem Type Spitzeckteil Kl. (8020) kann keine Metallkufe eingesetzt werden. Wenn der Kunde sich für eine Eckgarnitur mit Metall Kufen entscheidet, wird beim Type Spitzeckteil Kl. (8020) ein gerader Fuss eingesetzt. Erhältliche Holzfußfarben: lieferbare Holzfußfarben siehe Holzfarbtonmuster inklusive Sonderfarbton Eiche geölt und Eiche bianco.

Verfügbare RAL-Farben: siehe RAL-Musterpaket.

Bitte beachten Sie: Es kann zu leichten RAL-Farbabweichungen kommen.

Zwei Sitzhöhen (reguliert durch Fußhöhe)

SH=45 cm (Fuß HF1; MF1; MR1; Fußhöhe h-17 cm)

SH=47 cm (Fuß HF2; MF2; MR2; Fußhöhe h-19 cm)

Stützfüße

Elemente ohne Armlehne und Elemente mit nur einer Armlehne werden i.d.R. in einen Longchair oder Anbauecke bzw. Eckelement seitlich eingehängt.

Falls Sie jedoch die Elemente ohne Armlehne oder Elemente mit nur einer Armlehne direkt miteinander verbinden möchten, werden zusätzliche Stützfüße benötigt.

Bitte wenden Sie sich in diesem Fall an das Werk bezüglich der benötigten Stützfüße und des Preises.

Ausgenommen sind hier Elemente mit Relaxfunktion, da diese auf zurückversetzen Füßen stehen.

Seite echt bezogen

Seite echt bezogen kann bei allen Typen – ausser Typen mit Relaxfunktion mit Motor - verwendet werden. Hier ist der Fußpreis schon im Preis von "Seite echt bezogen" erhältlich.

Die einzelnen Typen werden mit Hakensystem verbunden.

Die Kissen und Kopfstützen sind separat zu bestellen!

Passt auf! Kopfstützengriff aus Metall standardmäßig in Chrom oder als Variante in Schwarz erhältlich - preisgleich. Bei Informationsmangel wird immer Farbe Chrom angewendet.

Empfohlene Anpassungen der Größe der Kopfstütze an das Element:

- Kopfstütze 55 cm: alle Elemente

- Kopfstütze 65 cm: alle Elemente außer 1(60); Sessel(60); 2 Sofa
- Kopfstütze 75 cm: alle Elemente außer 1(60); Sessel(60); 1,25(70); 2 Sofa; 2,5 Sofa; 1ABL/R; E1ABL/R; E1ABL/R SAz m.Motor; Sp.Kl
- Kopfstütze 100 cm: Loveseat; 1,75(120); LL/R XXL; LL/R XXL relax m.Motor

Achtung!

Die Piktogramme haben nur einen informativen Charakter und entsprechen nicht der tatsächlichen Optik.

Bei den angegebenen Massen können Abweichungen entstehen (+/- 5 cm)

Bei Zusammenstellungen die Typen bitte von links nach rechts angeben (vorstehend!)

A = Laut Typenplan







B = 45 cm; h-17 cm

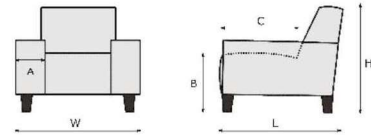





C = 54 cm

H = 86 cm; h-17 cm

L = 98 cm



						
BEZEICHNUNG	1000 1(60)	1001 1L(60)	1003 1R(60)	1002 Sessel(60)	1000M 1(60) relax m.motor	1001M 1L(60) relax m.motor
BEZEICHNUNG	1-Sitzer ohne Armlehnen	1-Sitzer mit Armlehne links	1-Sitzer mit Armlehne rechts	Sessel	1-Sitzer ohne Armlehnen mit Relaxfunktion m. Motor	1-Sitzer mit Armlehne links mit Relaxfunktion m. Motor
BREITE (W)	61 cm				61 cm	
Breite m. Armlehne F		82 cm	82 cm	103 cm		82 cm
Breite m. Armlehne G klpb		88 cm	88 cm	115 cm		88 cm
TIEFE (L)	98 cm	98 cm	98 cm	98 cm	98 cm	98 cm
HÖHE (H)	86 cm	86 cm	86 cm	86 cm	86 cm	86 cm
SITZHÖHE (B) & SITZTIEFE (C)	45 cm & 54 cm	45 cm & 54 cm	45 cm & 54 cm	45 cm & 54 cm	45 cm & 54 cm	45 cm & 54 cm
QBM	0.46 qbm	0.46 qbm	0.46 qbm	0.46 qbm	0.57 qbm	0.57 qbm
Stoff	EUR	EUR	EUR	EUR	EUR	EUR
II						
III						
IV						
V						
VI						
Leder	EUR	EUR	EUR	EUR	EUR	EUR
L20						
L30						
L40						
L50						
Aufpreis (+) Nachlass (-)	EUR	EUR	EUR	EUR	EUR	EUR
HR	+	+	+	+	+	+
TASCHENFEDERKERN	+	+	+	+	+	+
MF RAL		+	+	+		+
MR CHROM / SCHWARZ		+	+	+		+
MR GEBURSTET		+	+	+		+
MR RAL		+	+	+		+
AKKU					+	+

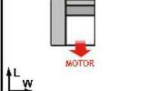
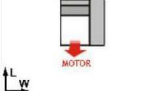
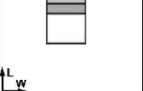
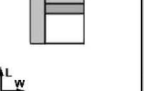
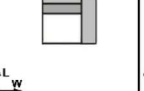
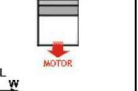

						
BEZEICHNUNG	1003M 1R(60) relax m.motor	1002M Sessel(60) relax m.motor	10250 1,25(70)	10251 1,25L(70)	10253 1,25R(70)	10250M 1,25(70) relax m.motor
BEZEICHNUNG	1-Sitzer mit Armlehne rechts mit Relaxfunktion m. Motor	Sessel mit Relaxfunktion m. Motor	1,25-Sitzer ohne Armlehne	1,25-Sitzer mit Armlehne links	1,25-Sitzer mit Armlehne rechts	1,25-Sitzer ohne Armlehne mit Relaxfunktion m. Motor
BREITE (W)			71 cm			71 cm
Breite m. Armlehne F	82 cm	103 cm		92 cm	92 cm	
Breite m. Armlehne G klpb	88 cm	115 cm		98 cm	98 cm	
TIEFE (L)	98 cm	98 cm	98 cm	98 cm	98 cm	98 cm
HÖHE (H)	86 cm	86 cm	86 cm	86 cm	86 cm	86 cm
SITZHÖHE (B) & SITZTIEFE (C)	45 cm & 54 cm	45 cm & 54 cm	45 cm & 54 cm	45 cm & 54 cm	45 cm & 54 cm	45 cm & 54 cm
QBM	0.57 qbm	0.57 qbm	0.53 qbm	0.53 qbm	0.53 qbm	0.58 qbm
Stoff	EUR	EUR	EUR	EUR	EUR	EUR
II						
III						
IV						
V						
VI						
Leder	EUR	EUR	EUR	EUR	EUR	EUR
L20						
L30						
L40						
L50						
Aufpreis (+) Nachlass (-)	EUR	EUR	EUR	EUR	EUR	EUR
HR	+	+	+	+	+	+
TASCHENFEDERKERN	+	+	+	+	+	+
MF RAL	+	+		+	+	
MR CHROM / SCHWARZ	+	+		+	+	
MR GEBURSTET	+	+		+	+	
MR RAL	+	+		+	+	
AKKU	+	+				+

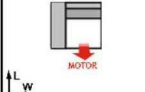
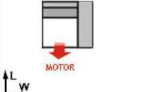
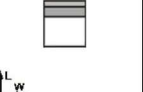
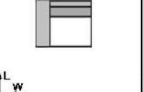
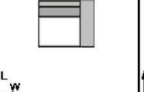
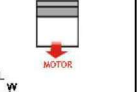

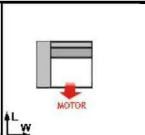
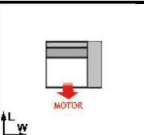
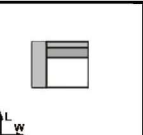
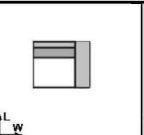
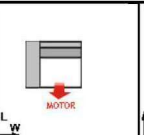
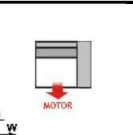
						
BEZEICHNUNG	10251M 1,25L(70) relax m.motor	10253M 1,25R(70) relax m.motor	1500 1,5(80)	1501 1,5L(80)	1503 1,5R(80)	1500M 1,5(80) relax m.motor
BEZEICHNUNG	1,25-Sitzer mit Armlehne links mit motorischen Relaxfunktion	1,25-Sitzer mit Armlehne rechts mit motorischen Relaxfunktion	1,5-Sitzer ohne Armlehnen	1,5-Sitzer mit Armlehne links	1,5-Sitzer mit Armlehne rechts	1,5 Sitzer ohne Armlehnen mit Relaxfunktion m. Motor
BREITE (W)			81 cm			81 cm
Breite m. Armlehne F	92 cm	92 cm		102 cm	102 cm	
Breite m. Armlehne G klpb	98 cm	98 cm		108 cm	108 cm	
TIEFE (L)	98 cm	98 cm	98 cm	98 cm	98 cm	98 cm
HÖHE (H)	86 cm	86 cm	86 cm	86 cm	86 cm	86 cm
SITZHÖHE (B) & SITZTIEFE (C)	45 cm & 54 cm	45 cm & 54 cm	45 cm & 54 cm	45 cm & 54 cm	45 cm & 54 cm	45 cm & 54 cm
QBM	0.66 qbm	0.66 qbm	0.6 qbm	0.6 qbm	0.6 qbm	0.66 qbm
Stoff	EUR	EUR	EUR	EUR	EUR	EUR
II						
III						
IV						
V						
VI						
Leder	EUR	EUR	EUR	EUR	EUR	EUR
L20						
L30						
L40						
L50						
Aufpreis (+) Nachlass (-)	EUR	EUR	EUR	EUR	EUR	EUR
HR	+	+	+	+	+	+
TASCHENFEDERKERN	+	+	+	+	+	+
MF RAL	+	+		+	+	
MR CHROM / SCHWARZ	+	+		+	+	
MR GEBURSTET	+	+		+	+	
MR RAL	+	+		+	+	
AKKU	+ 1	+				+

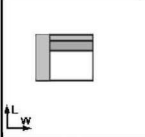
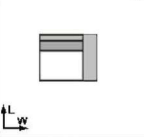
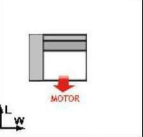
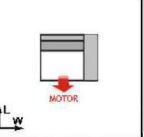
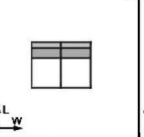
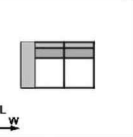
						
BEZEICHNUNG	1501M 1,5L(80) relax m.motor	1503M 1,5R(80) relax m.motor	1750 1,75(90)	1751 1,75L(90)	1753 1,75R(90)	1750M 1,75(90) relax m.motor
BEZEICHNUNG	1,5 Sitzer mit Armlehne links mit Relaxfunktion m. Motor	1,5 Sitzer mit Armlehne rechts mit Relaxfunktion m. Motor	1,75 Sitzer Breite 90 ohne Armlehnen	1,75-Sitzer Breite 90 mit Armlehne links	1,75-Sitzer Breite 90 mit Armlehne rechts	1,75 Sitzer Breite 90 ohne Armlehnen mit motorischen Relaxfunktion
BREITE (W)			91 cm			91 cm
Breite m. Armlehne F	102 cm	102 cm		112 cm	112 cm	
Breite m. Armlehne G klpb	108 cm	108 cm		118 cm	118 cm	
TIEFE (L)	98 cm	98 cm	98 cm	98 cm	98 cm	98 cm
HÖHE (H)	86 cm	86 cm	86 cm	86 cm	86 cm	86 cm
SITZHÖHE (B) & SITZTIEFE (C)	45 cm & 54 cm	45 cm & 54 cm	45 cm & 54 cm	45 cm & 54 cm	45 cm & 54 cm	45 cm & 54 cm
QBM	0.75 qbm	0.75 qbm	0.68 qbm	0.68 qbm	0.68 qbm	0.74 qbm
Stoff	EUR	EUR	EUR	EUR	EUR	EUR
II						
III						
IV						
V						
VI						
Leder	EUR	EUR	EUR	EUR	EUR	EUR
L20						
L30						
L40						
L50						
Aufpreis (+) Nachlass (-)	EUR	EUR	EUR	EUR	EUR	EUR
HR	+	+	+	+	+	+
TASCHENFEDERKERN	+	+	+	+	+	+
MF RAL	+	+		+	+	
MR CHROM / SCHWARZ	+	+		+	+	
MR GEBURSTET	+	+		+	+	
MR RAL	+	+		+	+	
AKKU	+	+				+

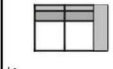
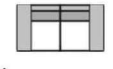
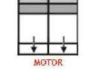
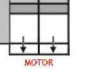
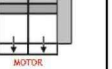
						
BEZEICHNUNG	1751M 1,75L(90) relax m.motor	1753M 1,75R(90) relax m.motor	1751100 1,75L(100)	1753100 1,75R(100)	1751100M 1,75L(100) relax m.motor	1753100M 1,75R(100) relax m.motor
BEZEICHNUNG	1,75-Sitzer Breite 90 mit Armlehne links mit motorischen Relaxfunktion	1,75-Sitzer Breite 90 mit Armlehne rechts mit motorischen Relaxfunktion	1,75-Sitzer Breite 100 mit Armlehne links	1,75-Sitzer Breite 100 mit Armlehne rechts	1,75-Sitzer Breite 100 mit Armlehne links mit motorischen Relaxfunktion	1,75-Sitzer Breite 100 mit Armlehne rechts mit motorischen Relaxfunktion
BREITE (W)						
Breite m. Armlehne F	112 cm	112 cm	122 cm	122 cm	122 cm	122 cm
Breite m. Armlehne G klpb	118 cm	118 cm	128 cm	128 cm	128 cm	128 cm
TIEFE (L)	98 cm	98 cm	98 cm	98 cm	98 cm	98 cm
HÖHE (H)	86 cm	86 cm	86 cm	86 cm	86 cm	86 cm
SITZHÖHE (B) & SITZTIEFE (C)	45 cm & 54 cm	45 cm & 54 cm	45 cm & 54 cm	45 cm & 54 cm	45 cm & 54 cm	45 cm & 54 cm
QBM	0.84 qbm	0.84 qbm	0.75 qbm	0.75 qbm	0.93 qbm	0.93 qbm
Stoff	EUR	EUR	EUR	EUR	EUR	EUR
II						
III						
IV						
V						
VI						
Leder	EUR	EUR	EUR	EUR	EUR	EUR
L20						
L30						
L40						
L50						
Aufpreis (+) Nachlass (-)	EUR	EUR	EUR	EUR	EUR	EUR
HR	+	+	+	+	+	+
TASCHENFEDERKERN	+	+	+	+	+	+
MF RAL	+	+	+	+	+	+
MR CHROM / SCHWARZ	+	+	+	+	+	+
MR GEBURSTET	+	+	+	+	+	+
MR RAL	+	+	+	+	+	+
AKKU	+	+			+	+



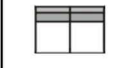
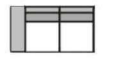
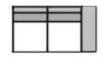
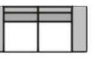
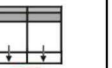

						
BEZEICHNUNG	1751120 1,75L(120)	1753120 1,75R(120)	1751120M 1,75L(120) relax m.motor	1753120M 1,75R(120) relax m.motor	2000 2	2001 2L
BEZEICHNUNG	1,75-Sitzer Breite 120 mit Armlehne links	1,75-Sitzer Breite 120 mit Armlehne rechts	1,75-Sitzer Breite 120 mit Armlehne links mit motorischen Relaxfunktion	1,75-Sitzer Breite 120 mit Armlehne rechts mit motorischen Relaxfunktion	2-Sitzer ohne Armlehnen	2-Sitzer mit Armlehne links
BREITE (W)					121 cm	
Breite m. Armlehne F	142 cm	142 cm	142 cm	142 cm		142 cm
Breite m. Armlehne G klpb	148 cm	148 cm	148 cm	148 cm		148 cm
TIEFE (L)	98 cm	98 cm	98 cm	98 cm	98 cm	98 cm
HÖHE (H)	86 cm	86 cm	86 cm	86 cm	86 cm	86 cm
SITZHÖHE (B) & SITZTIEFE (C)	45 cm & 54 cm	45 cm & 54 cm	45 cm & 54 cm	45 cm & 54 cm	45 cm & 54 cm	45 cm & 54 cm
QBM	0.89 qbm	0.89 qbm	1.1 qbm	1.1 qbm	0.89 qbm	0.89 qbm
Stoff	EUR	EUR	EUR	EUR	EUR	EUR
II						
III						
IV						
V						
VI						
Leder	EUR	EUR	EUR	EUR	EUR	EUR
L20						
L30						
L40						
L50						
Aufpreis (+) Nachlass (-)	€	EUR	EUR	EUR	EUR	EUR
HR	+	+	+	+	+	+
TASCHENFEDERKERN	+	+	+	+	+	+
MF RAL	+	+	+	+		+
MR CHROM / SCHWARZ	+	+	+	+		+
MR GEBURSTET	+	+	+	+		+
MR RAL	+	+	+	+		+
AKKU			+	+		

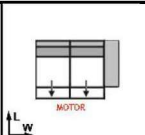
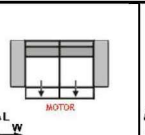
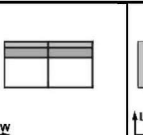
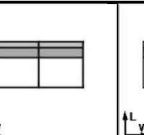
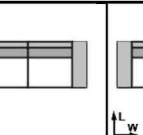
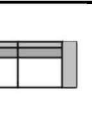
BEZEICHNUNG						
	2003 2R	2002 2LR	2060M 2SAz m.motor	2061M 2SAzL m.motor	2063M 2SAzR m.motor	2062M 2SAzLR m.motor
BEZEICHNUNG	2-Sitzer mit Armlehne rechts	2-Sitzer mit 2 Armlehnen	2-Sitzer ohne Armlehnen, mit motorischem Sitzauszug	2-Sitzer mit Armlehne links, mit motorischem Sitzauszug	2-Sitzer mit Armlehne rechts, mit motorischem Sitzauszug	2-Sitzer mit 2 Armlehnen, mit motorischem Sitzauszug
BREITE (W)			121 cm			
Breite m. Armlehne F	142 cm	163 cm		142 cm	142 cm	163 cm
Breite m. Armlehne G klpb	148 cm	175 cm		148 cm	148 cm	175 cm
TIEFE (L)	98 cm	98 cm	98 cm	98 cm	98 cm	98 cm
HÖHE (H)	86 cm	86 cm	86 cm	86 cm	86 cm	86 cm
SITZHÖHE (B) & SITZTIEFE (C)	45 cm & 54 cm	45 cm & 54 cm	45 cm & 54 cm	45 cm & 54 cm	45 cm & 54 cm	45 cm & 54 cm
QBM	0.89 qbm	0.89 qbm	0.89 qbm	0.89 qbm	0.89 qbm	0.89 qbm
Stoff	EUR	EUR	EUR	EUR	EUR	EUR
II						
III						
IV						
V						
VI						
Leder	EUR	EUR	EUR	EUR	EUR	EUR
L20						
L30						
L40						
L50						
Aufpreis (+) Nachlass (-)	EUR	EUR	EUR	EUR	EUR	EUR
HR	+	+	+	+	+	+
TASCHENFEDERKERN	+	+	+	+	+	+
MF RAL	+	+		+	+	+
MR CHROM / SCHWARZ	+	+		+	+	+
MR GEBURSTET	+	+		+	+	+
MR RAL	+	+		+	+	+
AKKU			+	+	+	+

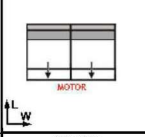
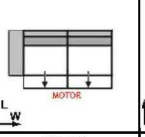
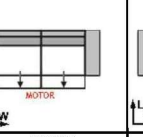
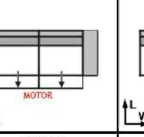
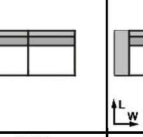
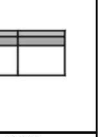
BEZEICHNUNG						
	2500 2,5	2501 2,5L	2503 2,5R	2502 2,5LR	2560M 2,5SAz m.motor	2561M 2,5SAzL m.motor
BEZEICHNUNG	2,5-Sitzer ohne Armlehnen	2,5-Sitzer mit Armlehne links	2,5-Sitzer mit Armlehne rechts	2,5-Sitzer mit 2 Armlehnen	2,5-Sitzer ohne Armlehnen, mit motorischem Sitzauszug	2,5-Sitzer, Armlehne links, mit motorischem Sitzauszug
BREITE (W)	141 cm				141 cm	
Breite m. Armlehne F		162 cm	162 cm	183 cm		162 cm
Breite m. Armlehne G klpb		168 cm	168 cm	195 cm		168 cm
TIEFE (L)	98 cm	98 cm	98 cm	98 cm	98 cm	98 cm
HÖHE (H)	86 cm	86 cm	86 cm	86 cm	86 cm	86 cm
SITZHÖHE (B) & SITZTIEFE (C)	45 cm & 54 cm	45 cm & 54 cm	45 cm & 54 cm	45 cm & 54 cm	45 cm & 54 cm	45 cm & 54 cm
QBM	1.04 qbm	1.04 qbm	1.04 qbm	1.04 qbm	1.04 qbm	1.04 qbm
Stoff	EUR	EUR	EUR	EUR	EUR	EUR
II						
III						
IV						
V						
VI						
Leder	EUR	EUR	EUR	EUR	EUR	EUR
L20						
L30						
L40						
L50						
Aufpreis (+) Nachlass (-)	EUR	EUR	EUR	EUR	EUR	EUR
HR	+	+	+	+	+	+
TASCHENFEDERKERN	+	+	+	+	+	+
MF RAL		+	+	+		+
MR CHROM / SCHWARZ		+	+	+		+
MR GEBURSTET		+	+	+		+
MR RAL		+	+	+		+
AKKU					+	+

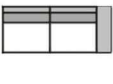
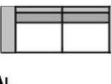
						
BEZEICHNUNG	2563M 2,5SAzR m.motor	2562M 2,5SAzLR m.motor	3000 3	3001 3L	3003 3R	3002 3LR
BEZEICHNUNG	2,5-Sitzer, Armlehne rechts, mit motorischem Sitzauszug	2,5-Sitzer mit 2 Armlehnen, mit motorischem Sitzauszug	3-Sitzer ohne Armlehnen	3-Sitzer mit Armlehne links	3-Sitzer mit Armlehne rechts	3-Sitzer mit 2 Armlehnen
BREITE (W)			161 cm			
Breite m. Armlehne F	162 cm	183 cm		182 cm	182 cm	203 cm
Breite m. Armlehne G klpb	168 cm	195 cm		188 cm	188 cm	215 cm
TIEFE (L)	98 cm	98 cm	98 cm	98 cm	98 cm	98 cm
HÖHE (H)	86 cm	86 cm	86 cm	86 cm	86 cm	86 cm
SITZHÖHE (B) & SITZTIEFE (C)	45 cm & 54 cm	45 cm & 54 cm	45 cm & 54 cm	45 cm & 54 cm	45 cm & 54 cm	45 cm & 54 cm
QBM	1.04 qbm	1.04 qbm	1.18 qbm	1.18 qbm	1.18 qbm	1.18 qbm
Stoff	EUR	EUR	EUR	EUR	EUR	EUR
II						
III						
IV						
V						
VI						
Leder	EUR	EUR	EUR	EUR	EUR	EUR
L20						
L30						
L40						
L50						
Aufpreis (+) Nachlass (-)	EUR	EUR	EUR	EUR	EUR	EUR
HR	+	+	+	+	+	+
TASCHENFEDERKERN	+	+	+	+	+	+
MF RAL	+	+		+	+	+
MR CHROM / SCHWARZ	+	+		+	+	+
MR GEBURSTET	+	+		+	+	+
MR RAL	+	+		+	+	+
AKKU	+	+				

						
BEZEICHNUNG	3060M 3SAz m.motor	3061M 3SAzL m.motor	3063M 3SAzR m.motor	3062M 3SAzLR m.motor	3500 3,5	3501 3,5L
BEZEICHNUNG	3-Sitzer ohne Armlehnen, mit motorischem Sitzauszug	3-Sitzer mit Armlehne links, mit motorischem Sitzauszug	3-Sitzer mit Armlehne rechts, mit motorischem Sitzauszug	3-Sitzer mit 2 Armlehnen, mit motorischem Sitzauszug	3,5-Sitzer ohne Armlehnen	3,5-Sitzer mit Armlehne links
BREITE (W)	161 cm				181 cm	
Breite m. Armlehne F		182 cm	182 cm	203 cm		202 cm
Breite m. Armlehne G klpb		188 cm	188 cm	215 cm		208 cm
TIEFE (L)	98 cm	98 cm	98 cm	98 cm	98 cm	98 cm
HÖHE (H)	86 cm	86 cm	86 cm	86 cm	86 cm	86 cm
SITZHÖHE (B) & SITZTIEFE (C)	45 cm & 54 cm	45 cm & 54 cm	45 cm & 54 cm	45 cm & 54 cm	45 cm & 54 cm	45 cm & 54 cm
QBM	1.18 qbm	1.18 qbm	1.18 qbm	1.18 qbm	1.32 qbm	1.32 qbm
Stoff	EUR	EUR	EUR	EUR	EUR	EUR
II						
III						
IV						
V						
VI						
Leder	EUR	EUR	EUR	EUR	EUR	EUR
L20						
L30						
L40						
L50						
Aufpreis (+) Nachlass (-)	EUR	EUR	EUR	EUR	EUR	EUR
HR	+	+	+	+	+	+
TASCHENFEDERKERN	+	+	+	+	+	+
MF RAL		+	+	+		+
MR CHROM / SCHWARZ		+	+	+		+
MR GEBURSTET		+	+	+		+
MR RAL		+	+	+		+
AKKU	+	+	+	+		

						
BEZEICHNUNG	3503 3,5R	3502 3,5LR	1091 1ABL	1093 1ABR	6011 E1ABL	6013 E1ABR
BEZEICHNUNG	3,5-Sitzer mit Armlehne rechts	3,5-Sitzer mit 2 Armlehnen	1-Sitzer mit Abschlussteil links (Sitzbreite 70cm)	1-Sitzer mit Abschlussteil rechts (Sitzbreite 70cm)	Eckelement+Einsitzer mit Abschlussteil links	Eckelement+Einsitzer mit Abschlussteil rechts
BREITE (W)			127 cm	127 cm	98 cm	98 cm
Breite m. Armlehne F	202 cm	223 cm				
Breite m. Armlehne G klpb	208 cm	235 cm				
TIEFE (L)	98 cm	98 cm	98 cm	98 cm	223 cm	223 cm
HÖHE (H)	86 cm	86 cm	86 cm	86 cm	86 cm	86 cm
SITZHÖHE (B) & SITZTIEFE (C)	45 cm & 54 cm	45 cm & 54 cm	45 cm & 54 cm	45 cm & 54 cm	45 cm & 54 cm	45 cm & 54 cm
QBM	1.32 qbm	1.32 qbm	0.94 qbm	0.94 qbm	1.79 qbm	1.79 qbm
Stoff	EUR	EUR	EUR	EUR	EUR	EUR
II						
III						
IV						
V						
VI						
Leder	EUR	EUR	EUR	EUR	EUR	EUR
L20						
L30						
L40						
L50						
Aufpreis (+) Nachlass (-)	EUR	EUR	EUR	EUR	EUR	EUR
HR	+	+	+	+	+	+
TASCHENFEDERKERN	+	+	+	+	+	+
MF RAL	+	+	+	+	+	+
MR CHROM / SCHWARZ	+	+	+	+	+	+
MR GEBURSTET	+	+	+	+	+	+
MR RAL	+	+	+	+	+	+
AKKU						

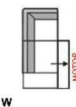
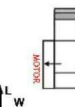
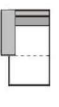
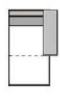
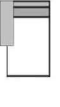
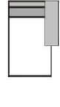
						
BEZEICHNUNG	601121M E1ABLSAz m.motor	601323M E1ABRSAz m.motor	6021 LL(80)	6023 LR(80)	6021100 LL(100)	6023100 LR(100)
BEZEICHNUNG	Eckelement+Einsitzer mit Abschlussteil links, mit motorischem Sitzauszug	Eckelement+Einsitzer mit Abschlussteil rechts, mit motorischem Sitzauszug	Longchair Breite 80 mit Armlehne links	Longchair Breite 80 mit Armlehne rechts	Longchair Breite 100 mit Armlehne links	Longchair Breite 100 mit Armlehne rechts
BREITE (W)	98 cm	98 cm				
Breite m. Armlehne F			101 cm	101 cm	121 cm	121 cm
Breite m. Armlehne G klpb			107 cm	107 cm	127 cm	127 cm
TIEFE (L)	223 cm	223 cm	177 cm	177 cm	177 cm	177 cm
HÖHE (H)	86 cm	86 cm	86 cm	86 cm	86 cm	86 cm
SITZHÖHE (B) & SITZTIEFE (C)	45 cm & 57 cm	45 cm & 57 cm	45 cm & 133 cm	45 cm & 133 cm	45 cm & 133 cm	45 cm & 133 cm
QBM	1.63 qbm	1.63 qbm	1.08 qbm	1.08 qbm	1.33 qbm	1.33 qbm
Stoff	EUR	EUR	EUR	EUR	EUR	EUR
II						
III						
IV						
V						
VI						
Leder	EUR	EUR	EUR	EUR	EUR	EUR
L20						
L30						
L40						
L50						
Aufpreis (+) Nachlass (-)	EUR	EUR	EUR	EUR	EUR	EUR
HR	+	+	+	+	+	+
TASCHENFEDERKERN	+	+	+	+	+	+
MF RAL	+	+	+	+	+	+
MR CHROM / SCHWARZ	+	+	+	+	+	+
MR GEBURSTET	+	+	+	+	+	+
MR RAL	+	+	+	+	+	+
AKKU	+	+				

BEZEICHNUNG	6021120 LL XXL	6023120 LR XXL	6021M LL relax m.motor	6023M LR relax m.motor	6021100M LL(100) relax m.motor	6023100M LR(100) relax m.motor
BEZEICHNUNG	Longchair mit Armlehne links XXL	Longchair mit Armlehne rechts XXL	Longchair mit Armlehne links, mit motorischer Relaxfunktion	Longchair mit Armlehne rechts, mit motorischer Relaxfunktion	Longchair (100) mit Armlehne links mit motorischer Relaxfunktion	Longchair (100) mit Armlehne rechts mit motorischer Relaxfunktion (Armlehne angesetzt)
BREITE (W)						
Breite m. Armlehne F	148 cm	148 cm	111 cm	111 cm	121 cm	121 cm
Breite m. Armlehne G klpb	154 cm	154 cm	117 cm	117 cm	127 cm	127 cm
TIEFE (L)	175 cm	175 cm	177 cm	177 cm	177 cm	177 cm
HÖHE (H)	86 cm	86 cm	86 cm	86 cm	86 cm	86 cm
SITZHÖHE (B) & SITZTIEFE (C)	45 cm & 133 cm	45 cm & 133 cm	45 cm & 133 cm	45 cm & 133 cm	45 cm & 133 cm	45 cm & 133 cm
QBM	1.67 qbm	1.67 qbm	1.21 qbm	1.21 qbm	1.46 qbm	1.46 qbm
Stoff	EUR	EUR	EUR	EUR	EUR	EUR
II						
III						
IV						
V						
VI						
Leder	EUR	EUR	EUR	EUR	EUR	EUR
L20						
L30						
L40						
L50						
Aufpreis (+) Nachlass (-)	EUR	EUR	EUR	EUR	EUR	EUR
HR	+	+	+	+	+	+
TASCHENFEDERKERN	+	+	+	+	+	+
MF RAL	+	+	+	+	+	+
MR CHROM / SCHWARZ	+	+	+	+	+	+
MR GEBURSTET	+	+	+	+	+	+
MR RAL	+	+	+	+	+	+
AKKU			+	+	+	+

BEZEICHNUNG	6021120M LL XXL relax m.motor	6023120M LR XXL relax m.motor	8020 Sp.KI	90707 Hocker 70x70	91260 Hocker 125x60	902355 Kopfstütze 55 m.Rastomat
BEZEICHNUNG	Longchair mit Armlehne links XXL mit motorischer Relaxfunktion	Longchair mit Armlehne rechts XXL mit motorischer Relaxfunktion	Spitzeckteil klein	Hocker 70x70	Hocker 125x60	Kopfstütze Verstellbar Breite 55 cm
BREITE (W)			98 cm	70 cm	60 cm	55 cm
Breite m. Armlehne F	148 cm	148 cm				
Breite m. Armlehne G klpb	154 cm	154 cm				
TIEFE (L)	175 cm	175 cm	98 cm	70 cm	125 cm	15 cm
HÖHE (H)	86 cm	86 cm	86 cm	45 cm	45 cm	23 cm
SITZHÖHE (B) & SITZTIEFE (C)	45 cm & 133 cm	45 cm & 133 cm	45 cm & 54 cm	45 cm & 70 cm	45 cm & 125 cm	cm & cm
QBM	1.67 qbm	1.67 qbm	0.72 qbm	0.24 qbm	0.36 qbm	0.07 qbm
Stoff	EUR	EUR	EUR	EUR	EUR	EUR
II						
III						
IV						
V						
VI						
Leder	EUR	EUR	EUR	EUR	EUR	EUR
L20						
L30						
L40						
L50						
Aufpreis (+) Nachlass (-)	EUR	EUR	EUR	EUR	EUR	EUR
HR	+	+	+	+	+	
TASCHENFEDERKERN	+	+	+	+	+	
MF RAL	+	+	+	+	+	
MR CHROM / SCHWARZ	+	+	+	+	+	
MR GEBURSTET	+	+	+	+	+	
MR RAL	+	+	+	+	+	
AKKU	+	+				

BEZEICHNUNG	9023R Kopfstütze 55 m.Rolle u.Rastomat	902365 Kopfstütze 65 m.Rastomat	902365R Kopfstütze 65 m.Rolle u.Rastomat	902375 Kopfstütze 75 m.Rastomat	902375R Kopfstütze 75 m.Rolle u.Rastomat	9023100 Kopfstütze 100 m.Rastomat
BEZEICHNUNG	Kopfstütze m. Rolle, verstellbar	Kopfstütze Verstellbar Breite 65 cm	Kopfstütze m. Rolle, verstellbar Breite 65 cm	Kopfstütze Verstellbar Breite 75 cm	Kopfstütze m. Rolle, verstellbar Breite 75 cm	Kopfstütze verstellbar Breite 100 cm
BREITE (W)	55 cm	65 cm	65 cm	75 cm	75 cm	100 cm
Breite m. Armlehne F						
Breite m. Armlehne G klpb						
TIEFE (L)	25 cm	15 cm	25 cm	15 cm	25 cm	15 cm
HÖHE (H)	26 cm	23 cm	26 cm	23 cm	26 cm	23 cm
SITZHÖHE (B) & SITZTIEFE (C)	cm & cm	cm & cm	cm & cm	cm & cm	cm & cm	cm & cm
QBM	0.1 qbm	0.08 qbm	0.12 qbm	0.09 qbm	0.14 qbm	0.12 qbm
Stoff	EUR	EUR	EUR	EUR	EUR	EUR
II						
III						
IV						
V						
VI						
Leder	EUR	EUR	EUR	EUR	EUR	EUR
L20						
L30						
L40						
L50						
Aufpreis (+) Nachlass (-)	EUR	EUR	EUR	EUR	EUR	EUR
HR						
TASCHENFEDERKERN						
MF RAL						
MR CHROM / SCHWARZ						
MR GEBURSTET						
MR RAL						
AKKU						



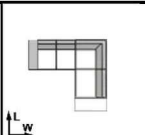
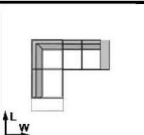
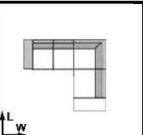
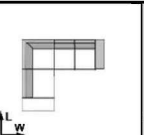
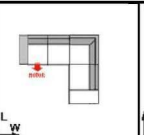
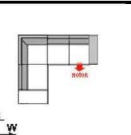

BEZEICHNUNG	9023100R Kopfstütze 100 m.Rolle u.Rastomat	9621 AL F	9623 AR F	9721K AL G m.klpb	9723K AR G m.klpb	4621M
BEZEICHNUNG	Kopfstütze m. Rolle, verstellbar Breite 100 cm	Armlehne links Type F	Armlehne rechts Type F	Armlehne links Type G klappbar	Armlehne rechts Type G klappbar	2,5-LR relax m.motor L+R (2T)
BREITE (W)	100 cm	21 cm	21 cm	27 cm	27 cm	
Breite m. Armlehne F						184 cm
Breite m. Armlehne G klpb						196 cm
TIEFE (L)	25 cm	98 cm	98 cm	98 cm	98 cm	98 cm
HÖHE (H)	26 cm	65 cm	65 cm	57 cm	57 cm	86 cm
SITZHÖHE (B) & SITZTIEFE (C)	cm & cm	45 cm & cm	45 cm & cm	45 cm & cm	45 cm & cm	45 cm & 54 cm
QBM	0.18 qbm	0.15 qbm	0.15 qbm	0.19 qbm	0.19 qbm	1.32 qbm
Stoff	EUR	EUR	EUR	EUR	EUR	EUR
II						
III						
IV						
V						
VI						
Leder	EUR	EUR	EUR	EUR	EUR	EUR
L20						
L30						
L40						
L50						
Aufpreis (+) Nachlass (-)	EUR	EUR	EUR	EUR	EUR	EUR
HR						+
TASCHENFEDERKERN						+
MF RAL						+
MR CHROM / SCHWARZ						+
MR GEBURSTET						+
MR RAL						+
AKKU						+

BEZEICHNUNG	193	191	193100	191100	193120	191120
	1,5L(80)-LR(80)	LL(80)-1,5R(80)	1,75L(100)-LR(100)	LL(100)-1,75R(100)	1,75L(120)-LR XXL	LL XXL-1,75R(120)
BEZEICHNUNG	1,5-Sitzer mit Armlehne links + Longchair mit Armteil rechts	Longchair mit Armteil links + 1,5-Sitzer mit Armlehne rechts	1,75 Sitzer (100) mit Armlehne links + Longchair (100) mit Armteil rechts	Longchair (100) mit Armteil links + 1,75 Sitzer (100) mit Armlehne rechts	1,75-Sitzer Breite 120 mit Armlehne links + Longchair XXL mit Armlehne rechts	Longchair XXL mit Armlehne links + 1,75-Sitzer Breite 120 mit Armlehne rechts
BREITE (W)						
Breite m. Armlehne F	204 cm	204 cm	244 cm	244 cm	290 cm	290 cm
Breite m. Armlehne G klpb	216 cm	216 cm	256 cm	256 cm	302 cm	302 cm
TIEFE (L)	177 cm	177 cm	177 cm	177 cm	175 cm	175 cm
HÖHE (H)	86 cm	86 cm	86 cm	86 cm	86 cm	86 cm
SITZHÖHE (B) & SITZTIEFE (C)	45 cm & 54 cm	45 cm & 54 cm	45 cm & 54 cm	45 cm & 54 cm	45 cm & 54 cm	45 cm & 54 cm
QBM	1.68 qbm	1.68 qbm	2.08 qbm	2.08 qbm	2.56 qbm	2.56 qbm
Stoff	EUR	EUR	EUR	EUR	EUR	EUR
II						
III						
IV						
V						
VI						
Leder	EUR	EUR	EUR	EUR	EUR	EUR
L20						
L30						
L40						
L50						
Aufpreis (+) Nachlass (-)	EUR	EUR	EUR	EUR	EUR	EUR
HR	+	+	+	+	+	+
TASCHENFEDERKERN	+	+	+	+	+	+
MF RAL	+	+	+	+	+	+
MR CHROM / SCHWARZ	+	+	+	+	+	+
MR GEBURSTET	+	+	+	+	+	+
MR RAL	+	+	+	+	+	+
AKKU						

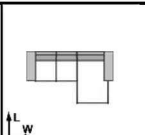
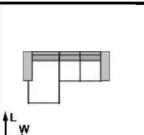
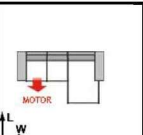
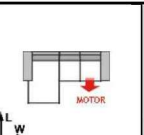
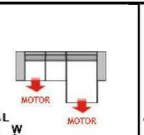
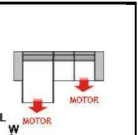
BEZEICHNUNG	193120ML	191120MR	193120MR	191120ML	193120M	191120M
	1,75L(120) relax m.motor-LR XXL	LL XXL-1,75R(120) relax m.motor	1,75L(120)-LR XXL relax m.motor	LL XXL relax m.motor-1,75R(120)	1,75L(120) relax m.motor-LR XXL relax m.motor	LL XXL relax m.motor-1,75R(120) relax m.motor
BEZEICHNUNG	1,75-Sitzer Breite 120 mit Armlehne links mit motorischen Relaxfunktion + Longchair XXL mit Armlehne rechts	Longchair XXL mit Armlehne links + 1,75-Sitzer Breite 120 mit Armlehne rechts mit motorischen Relaxfunktion	1,75-Sitzer Breite 120 mit Armlehne links + Longchair XXL mit Armlehne rechts mit motorischen Relaxfunktion	Longchair XXL mit Armlehne links mit motorischen Relaxfunktion + 1,75-Sitzer Breite 120 mit Armlehne rechts	1,75-Sitzer Breite 120 mit Armlehne links mit motorischen Relaxfunktion + Longchair XXL mit Armlehne rechts mit motorischen Relaxfunktion	Longchair XXL mit Armlehne links mit motorischen Relaxfunktion + 1,75-Sitzer Breite 120 mit Armlehne rechts mit motorischen Relaxfunktion
BREITE (W)						
Breite m. Armlehne F	290 cm	290 cm	290 cm	290 cm	290 cm	290 cm
Breite m. Armlehne G klpb	302 cm	302 cm	302 cm	302 cm	302 cm	302 cm
TIEFE (L)	175 cm	175 cm	175 cm	175 cm	175 cm	175 cm
HÖHE (H)	86 cm	86 cm	86 cm	86 cm	86 cm	86 cm
SITZHÖHE (B) & SITZTIEFE (C)	45 cm & 54 cm	45 cm & 54 cm	45 cm & 54 cm	45 cm & 54 cm	45 cm & 54 cm	45 cm & 54 cm
QBM	2.77 qbm	2.77 qbm	2.56 qbm	2.56 qbm	2.77 qbm	2.77 qbm
Stoff	EUR	EUR	EUR	EUR	EUR	EUR
II						
III						
IV						
V						
VI						
Leder	EUR	EUR	EUR	EUR	EUR	EUR
L20						
L30						
L40						
L50						
Aufpreis (+) Nachlass (-)	EUR	EUR	EUR	EUR	EUR	EUR
HR	+	+	+	+	+	+
TASCHENFEDERKERN	+	+	+	+	+	+
MF RAL	+	+	+	+	+	+
MR CHROM / SCHWARZ	+	+	+	+	+	+
MR GEBURSTET	+	+	+	+	+	+
MR RAL	+	+1	+	+	+	+
AKKU	+	+	+1	+	+	+

						
BEZEICHNUNG	550 2L-E1ABR	793 E1ABL-2R	591 2,5L-E1ABR	590 E1ABL-2,5R	591ML 1,25L(70) relax m.motor-1,25(70)- E1ABR	590MR E1ABL-1,25(70)-1,25 R(70) relax m.motor
BEZEICHNUNG	2-Sitzer mit Armlehne L + Eckelement+ Einsitzer mit Abschlussteil R	Eckelement+ Einsitzer mit Abschlussteil L + 2- Sitzer mit Armlehne R	2,5-Sitzer Armlehne links + Eckelement + Einsitzer Abschlussteil rechts	Eckelement + Einsitzer Abschlussteil links + 2,5- Sitzer mit Armlehne rechts	1,25-Sitzer mit Armlehne links mit motorischen Relaxfunktion + 1,25- Sitzer ohne Armlehne + Eckelement + Einsitzer mit Abschlussteil rechts (3 Coli)	Eckelement + Einsitzer mit Abschlussteil links + 1,25-Sitzer ohne Armlehne + 1,25-Sitzer mit Armlehne rechts mit motorischen Relaxfunktion (3 Coli)
BREITE (W)						
Breite m. Armlehne F	241 cm	241 cm	261 cm	261 cm	261 cm	261 cm
Breite m. Armlehne G klpb	247 cm	247 cm	267 cm	267 cm	267 cm	267 cm
TIEFE (L)	223 cm	223 cm	223 cm	223 cm	223 cm	223 cm
HÖHE (H)	86 cm	86 cm	86 cm	86 cm	86 cm	86 cm
SITZHÖHE (B) & SITZTIEFE (C)	45 cm & 54 cm	45 cm & 54 cm	45 cm & 54 cm	45 cm & 54 cm	45 cm & 54 cm	45 cm & 54 cm
QBM	2.68 qbm	2.68 qbm	2.83 qbm	2.83 qbm	2.98 qbm	2.98 qbm
Stoff	EUR	EUR	EUR	EUR	EUR	EUR
II						
III						
IV						
V						
VI						
Leder	EUR	EUR	EUR	EUR	EUR	EUR
L20						
L30						
L40						
L50						
Aufpreis (+) Nachlass (-)	EUR	EUR	EUR	EUR	EUR	EUR
HR	+	+	+	+	+	+
TASCHENFEDERKERN	+	+	+	+	+	+
MF RAL	+	+	+	+	+	+
MR CHROM / SCHWARZ	+	+	+	+	+	+
MR GEBURSTET	+	+	+	+	+	+
MR RAL	+	+	+	+	+	+
AKKU					+	+

						
BEZEICHNUNG	649 2,5L-LR(100)	647 LL(100)-2,5R	649ML 1,25L(70) relax mmotor-1,25(70)- LR(100)	647MR LL(100)-1,25(70)-1,25 R(70) relax m.motor	649100MLR 1,25L(70) rel mot-1,25(70)-LR(100) rel mot	647100MLR LL(100) rel mot-1,25(70)-1,25R(7 0) rel mot
BEZEICHNUNG	2,5-Sitzer mit Armlehne links + Longchair (100) mit Armteil rechts	Longchair (100) mit Armteil links + 2,5-Sitzer mit Armlehne rechts	1,25-Sitzer mit Armlehne links, motorische Relaxfunktion + 1,25- Sitzer ohne Armlehne + Longchair (100) mit Armteil rechts (3 Coli)	Longchair (100) mit Armteil links + 1,25- Sitzer ohne Armlehne + 1,25-Sitzer mit Armlehne rechts, motorische Relaxfunktion (3 Coli)	1,25-Sitzer mit Armlehne links mit motorischen Relaxfunktion + 1,25- Sitzer ohne Armlehne + Longchair (100) mit Armlehne rechts mit motorischen Relaxfunktion	Longchair (100) mit Armlehne links mit motorischen Relaxfunktion + 1,25- Sitzer ohne Armlehne + 1,25-Sitzer mit Armlehne rechts mit motorischen Relaxfunktion
BREITE (W)						
Breite m. Armlehne F	284 cm	284 cm	285 cm	285 cm	285 cm	285 cm
Breite m. Armlehne G klpb	296 cm	296 cm	297 cm	297 cm	297 cm	297 cm
TIEFE (L)	177 cm	177 cm	177 cm	177 cm	177 cm	177 cm
HÖHE (H)	86 cm	86 cm	86 cm	86 cm	86 cm	86 cm
SITZHÖHE (B) & SITZTIEFE (C)	45 cm & 54 cm	45 cm & 54 cm	45 cm & 54 cm	45 cm & 54 cm	45 cm & 54 cm	45 cm & 54 cm
QBM	2.37 qbm	2.37 qbm	2.52 qbm	2.52 qbm	2.65 qbm	2.65 qbm
Stoff	EUR	EUR	EUR	EUR	EUR	EUR
II						
III						
IV						
V						
VI						
Leder	EUR	EUR	EUR	EUR	EUR	EUR
L20						
L30						
L40						
L50						
Aufpreis (+) Nachlass (-)	EUR	EUR	EUR	EUR	EUR	EUR
HR	+	+	+	+	+	+
TASCHENFEDERKERN	+	+	+	+	+	+
MF RAL	+	+	+	+	+	+
MR CHROM / SCHWARZ	+	+	+	+	+	+
MR GEBURSTET	+	+	+	+	+	+
MR RAL	+	+	+	+	+	+
AKKU			+	+	+	+

				
BEZEICHNUNG	9161 Seite echt bezogen SAz links	9163 Seite echt bezogen SAz rechts	9191 Seite echt bezogen links	9193 Seite echt bezogen rechts
BEZEICHNUNG	Echt bezogener Seitenteil links (Typen mit SAz)	Echt bezogener Seitenteil rechts (Typen mit SAz)	Echt bezogener Seitenteil links	Echt bezogener Seitenteil rechts
BREITE (W)	1 cm	1 cm	1 cm	1 cm
Breite m. Armlehne F				
Breite m. Armlehne G klpb				
TIEFE (L)	98 cm	98 cm	98 cm	98 cm
HÖHE (H)	86 cm	86 cm	86 cm	86 cm
SITZHÖHE (B) & SITZTIEFE (C)	45 cm & cm	45 cm & cm	45 cm & cm	45 cm & cm
QBM	0 qbm	0 qbm	0 qbm	0 qbm
Stoff	EUR	EUR	EUR	EUR
II				
III				
IV				
V				
VI				
Leder	EUR	EUR	EUR	EUR
L20				
L30				
L40				
L50				
Aufpreis (+) Nachlass (-)	EUR	EUR	EUR	EUR
HR				
TASCHENFEDERKERN				
MF RAL				
MR CHROM / SCHWARZ				
MR GEBURSTET				
MR RAL				
AKKU				